

## 1. Inleiding

De Heatmiser DT-E is specifiek ontworpen voor elektrische vloerverwarming. Een sonde voor metingen tot op een afstand van 3 meter is inbegrepen. De DT-E biedt 5 bedieningsmodi; zie 'Configuratiemenu, functie 08' voor meer informatie.

- Temperatuurweergave in °C of °F
- Toetsvergrendeling
- Display met achtergrondverlichting
- 230V AC, 13A

## 2. Installatie

Sluit de draden op de Heatmiser DT-E aan zoals in het schema hieronder

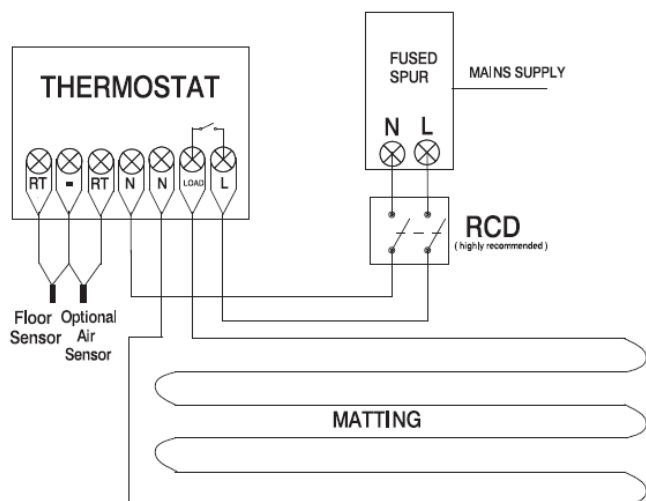

## 3. Toelichting bij de symbooltjes

Verwarming AAN



Verwarming UIT (Vorstmodus blijft aangehouden)



Toetsen vergrendeld



Ingestelde vloertemperatuur bereikt



## 4. Configuratiemenu

De configuratieparameters verschijnen in de hieronder weergegeven volgorde:

nr	Beschrijving	Instelling
01	Temperatuureenheid	00 = °C 01 = °F (Standaardinstelling: 00)
02	Het schakeldifferentiaal (Differentiaal tussen in- en uitschakelen)	01-03°C (Standaardinstelling: 00)
03	Vorstmodus (Houdt vorsttemperatuur aan na indrukken aan/uitknop)	00=Ingeschakeld 01=Uitgeschakeld (Standaardinstelling: 00)
04	Vorsttemperatuur	07-12°C (Standaard 12°C)
05	Uitvoertraging (Vertraging na in- of uitschakelen)	00-15 minuten (Standaardinstelling: 00)
06	Communicatie-ID	Niet gebruikt in dit model
07	Temperatuurlimiet hoger/lager	00-10°C (Standaardinstelling: 00)
08	Sensorselectie	00=Alleen ingebouwde sensor 01=Luchtsensor op afstand 02=Alleen vloersensor 03=Vloersensor en Ingebouwde luchtsensor 04=Vloersensor en luchtsensor op afstand
09	Vloerlimietsensor	20-45°C (Standaard 28°)

1. U opent het configuratiemenu door de thermostaat uit te schakelen (houd de aan/uitknop ingedrukt). Druk vervolgens de Kloктоets in en houd deze ingedrukt tot het display oplicht.
2. Het kleine nummer is het functienummer; het grote geeft de instellingswaarde weer.
3. Gebruik de Kloктоets om de functies te doorlopen
4. Gebruik de pijltoetsen om een instelling te wijzigen
5. Druk op A om te aanvaarden en op te slaan.

## 5. De temperatuur weergeven & instellen



Normaal wordt of de kamer- of de vloertemperatuur weergegeven (dit hangt af van de instelling onder 08 hierboven).

U geeft de ingestelde temperatuur weer door eenmaal op een van de pijltoetsen te drukken. De ingestelde temperatuur wordt 5 seconden weergegeven.

U kunt deze nu veranderen door middel van de pijltoetsen.

Als de thermostaat zowel de lucht- als de vloertemperatuur bewaakt, wordt door het ingedrukt houden van de A-toets de vloertemperatuur weergegeven.



## 6. De verwarming uitschakelen

Druk eenmaal op  om de verwarming uit te schakelen. De thermostaat houdt daarna de ingestelde vorsttemperatuur (zie punt 4) aan en het symbooltje voor Vorst wordt weergegeven. Druk nogmaals op  om te annuleren.

## 7. De thermostaat vergrendelen



- U vergrendelt de thermostaat door de A-toets en de pijl Omlaag 10 seconden ingedrukt te houden. Vervolgens ziet u het symbooltje Toetsen vergrendeld.
- U ontgrendelt de thermostaat door bovenstaande stap(pen) opnieuw uit te voeren.

## 8. De DT-E uitschakelen

Om de thermostaat helemaal uit te schakelen, houdt u  ingedrukt. De displayverlichting en -weergave worden uitgeschakeld. Druk eenmaal op  om de thermostaat opnieuw in te schakelen.

## 9. Fabrieksinstellingen herstellen

De DT-E beschikt over een functie waarmee u de fabrieksinstellingen kunt herstellen. Hierdoor worden alle instellingen teruggezet op de standaardinstelling. Om de fabrieksinstellingen te herstellen, doet u het volgende:

- Schakel de DT-E uit door  ingedrukt te houden.
- Houd de toets  en de pijl Omhoog 10 seconden ingedrukt. U ziet dan alle symbooltjes 2 seconden op het display verschijnen en vervolgens weer verdwijnen.
- De fabrieksinstellingen van de DT-E zijn nu hersteld.